

# APOLLO

Переносной напольный  
проекционный экран на штативе







**Перед установкой экрана внимательно прочитайте данную инструкцию.**

### **Во избежание выхода изделия из строя и преждевременного старения полотна**

- не бросайте изделие при транспортировке и хранении
- не располагайте (не храните) вблизи открытых нагревательных приборов
- не допускайте механических повреждений полотна
- рекомендуется не хранить экран в развернутом виде
- при установке и свертывании экрана соблюдайте последовательность действий согласно инструкции
- по возможности не эксплуатируйте экран в пыльных, задымленных помещениях
- не подвергайте полотну экрана длительному воздействию прямых солнечных лучей и не располагайте его вблизи источников тепла
- не используйте для мытья экранов моющие абразивные порошки, химически активные растворы кислот и щелочей, растворители
- не рекомендуется хранение экрана при температуре ниже 0°C

### **Для обеспечения личной безопасности**

- не допускайте установку и свертывание экрана детьми
- строго соблюдайте порядок установки и сворачивания экрана согласно инструкции

### **Уход за полотном экрана**

- экраны с типом покрытия полотен MW(Matte White), Pearlux и HCG (High Contrast Gray) допускается мыть с помощью влажной губки, смоченной в слабом мыльном растворе, либо протирать мягкой салфеткой
- экраны с типом покрытия полотен GB(Glass Beaded) и CGB (Contrast Glass Beaded) допускается чистить мягкой сухой щеткой

### **Хранение экрана**

- храните в сухом помещении при температуре от +10°C до +30°C, исключив попадание прямых солнечных лучей на изделие

## Рекомендации по эксплуатации



рис. 1



рис. 2

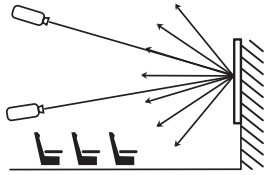

рис. 3

### Рекомендуемое расположение проектора

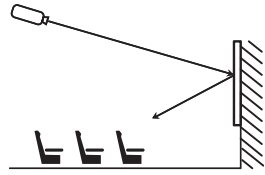
- рис. 1 - для типов полотен MW, HCG  
 рис. 2 - для типов полотен Pearlux  
 рис. 3 - для типов полотен GB, CGB

### Рекомендуемое расположение зрителей

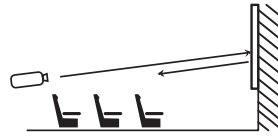
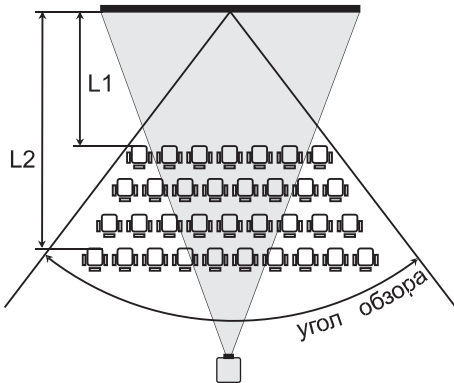

- зрители должны находиться в сегменте угла обзора для типа полотна вашего экрана

- расстояние от экрана до первого ряда зрителей ( $L_1$  на рис. 4) должно быть не менее половины ширины экрана

- расстояние от экрана до первого ряда зрителей ( $L_2$  на рис. 4) не должно превышать шестикратную ширину экрана

- вся плоскость полотна экрана должна быть видна каждому зрителю

## Технические характеристики

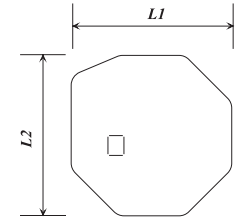
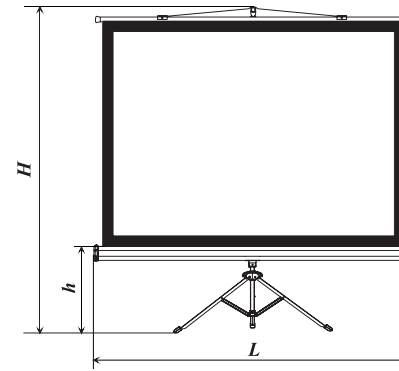

h (см)		H (см)	
min	max	min	max
63	143	173	323

Размер полотна (см)	Размер рабочей поверхности (см)	Диагональ (см)	L (см)	L1 (см)	L2 (см)	Формат
127x127	121x121	171	135	7.0	7.0	1:1
153x153	147x147	208	161	7.0	7.0	
180x180	172x172	243	189	7.9	7.9	
203x203	195x195	276	212	7.9	7.9	
213x213	205x205	290	222	7.9	7.9	
244x244	236x236	334	253	9.6	9.6	4:3
153x114	147x108	182	161	7.0	7.0	
171x128	165x122	205	178	7.9	7.9	
203x153	195x145	243	212	7.9	7.9	
244x183	236x175	294	253	7.9	7.9	16:9
153x114	147x82,5	169	161	7.0	7.0	
171x128	165x92,5	189	189	7.9	7.9	
203x153	195x109,5	227	212	7.9	7.9	
244x183	236x132,5	271	253	7.9	7.9	

Тип покрытия	Коэфф. отражения	Угол обзора	Структура полотна
MW (Mate White)	1,0	160°	черный ПВХ – текстильная основа - белый ПВХ
HCG (High contrast grey)	0,8	160°	черный ПВХ – текстильная основа - серый ПВХ
GB 2,4 (glass beaded)	2,4	75°	черный ПВХ – текстильная основа - белый ПВХ – микроскопические бисерные вкрапления
CGB (contrast glass beaded)	1,8	80°	черный ПВХ – текстильная основа - серый ПВХ – микроскопические бисерные вкрапления

## Название основных частей

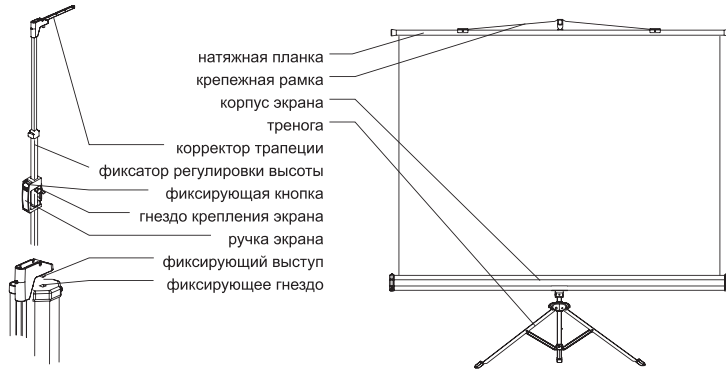

## Свертывание экрана

- обеспечьте достаточную освещенность перед свертыванием экрана
- используя фиксатор регулировки высоты, опустите верхнюю стойку штатива вниз до упора
- возьмитесь за крепежную рамку и плавно опускайте, придерживая корпус в горизонтальном положении, до плотного залегания натяжной планки в корпус

**! избежание повреждения экрана опускайте натяжную планку плавно, параллельно корпусу экрана**

- при необходимости сложите треногу
- поверните корпус экрана параллельно стойке штатива и поместите фиксирующий выступ на наконечнике стойки в фиксирующее гнездо на торце корпуса, либо отстегните экран от штатива

## Порядок эксплуатации

### Установка экрана

- поместите с экран в выбранное Вами для установки место, ручкой в противоположную сторону от зрителя
- при необходимости приведите корректор трапеции в рабочее положение и разверните треногу до максимальной ширины
- закрепите корпус экрана в гнезде крепления экрана под прямым углом к полу
- плавно вытяните полотно и зафиксируйте крепежную рамку в гнезде на наконечнике штатива либо на корректоре трапеции
- при необходимости отрегулируйте угол наклона плоскости экрана, используя гнезда для крепежной рамки на корректоре трапеции
- отрегулируйте высоту верхнего края экрана, используя фиксатор регулировки высоты и нижнего края экрана при помощи фиксирующей ручки

